

Verhokiskojojen
asennusohje

Kiskojen asennus kattoon 1

C-kisko (206601)

Verhokisko kahdella uralla (206602)

Verhokisko yhdellä uralla ja 34mm lipalla (206634)

Verhokisko yhdellä uralla ja 60mm lipalla (206661)

Kiskojen asennus kattoon 2

Kaikkiin lipallisiin kaksieuraisiin kiskoihin
(206660, 206670, 206675, 206695)

Kiskojen asennus seinään 3

C-kisko (206601)

Verhokisko kahdella uralla (206602)

Verhokisko yhdellä uralla ja 34mm lipalla (206634)

Verhokisko yhdellä uralla ja 60mm lipalla (206661)

Kiskojen asennus seinään 4

Kaikkiin lipallisiin kaksieuraisiin kiskoihin
(206660, 206670, 206675, 206695)

Kiskojen asennus seinään 5

Korkea peruskisko (206950)

Tarrakisko yhdellä uralla (206980)

Verhokiskon asennus kattoon.

Asennusohje soveltuu seuraaville verhokiskoille:

C-kisko 206601

Verhokisko kahdella uralla 206602

Verhokisko yhdellä uralla ja 34mm lipalla 206634

Verhokisko yhdellä uralla ja 60mm lipalla 206661

Huom. ruuvit ja proput eivät sisälly tuotepakkaukseen!

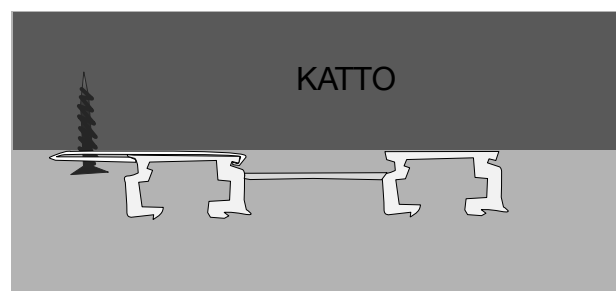
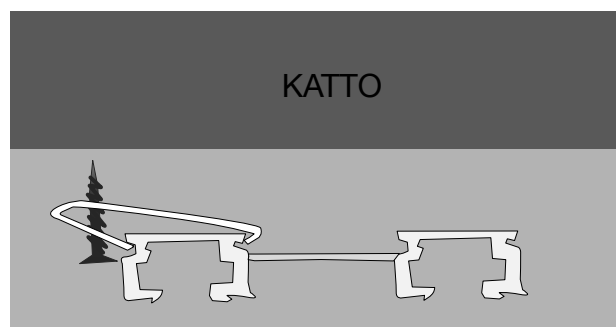
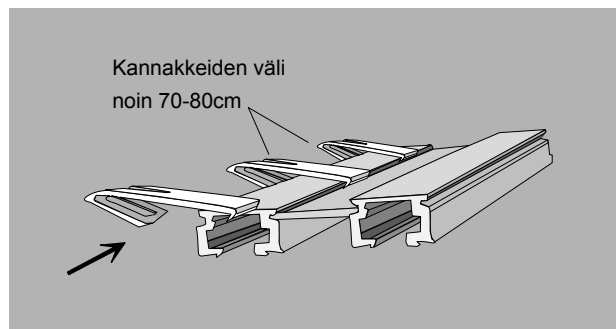

Verhokiskon asennus kattoon.

Kaikkiin lipallisiin kaksiuuraisiin kiskoihin
(206660, 206670, 206675, 206695)

Huom. ruuvit ja
proput eivät sisälly
tuotepakkaukseen!

1.

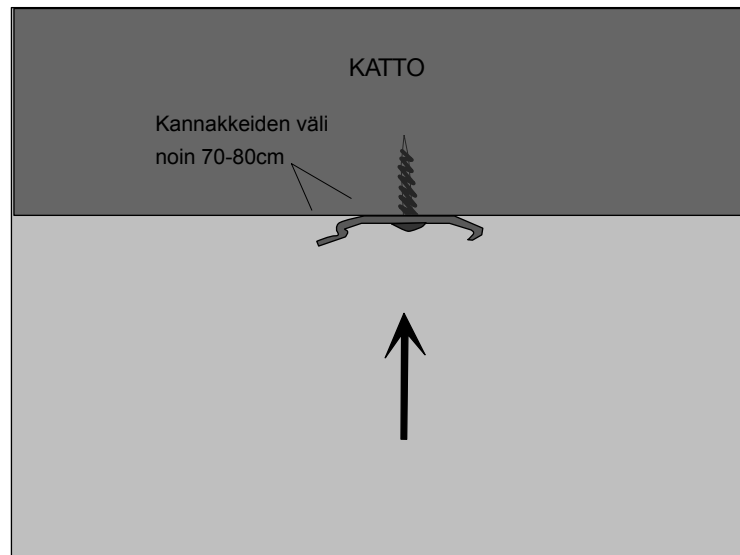

2.

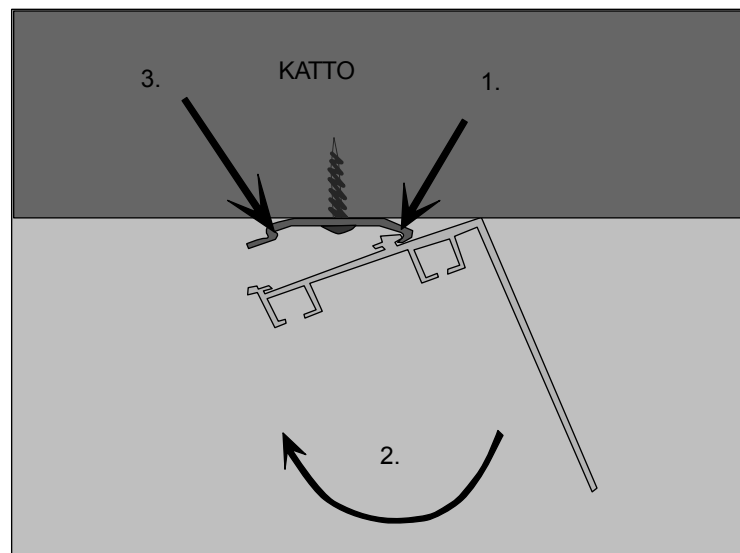

Verhokiskon asennus seinään.

Asennusohje soveltuu seuraaville verhokiskoille:

C-kisko 206601

Verhokisko kahdella uralla 206602

Verhokisko yhdellä uralla ja 34mm lipalla 206634

Verhokisko yhdellä uralla ja 60mm lipalla 206661

Huom. ruuvit ja proput eivät sisälly tuotepakkaukseen!

1.

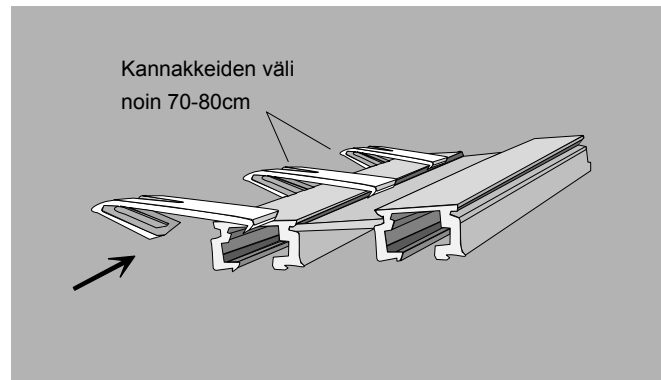

2.

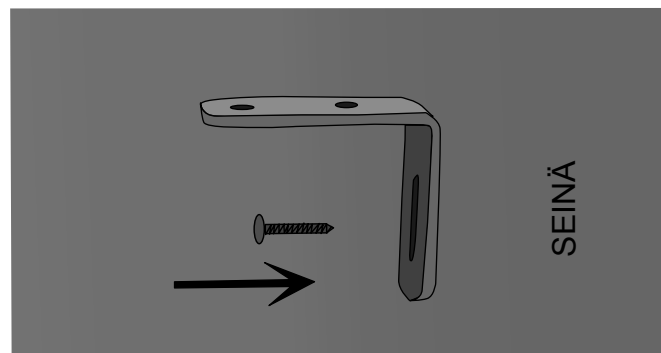

3.

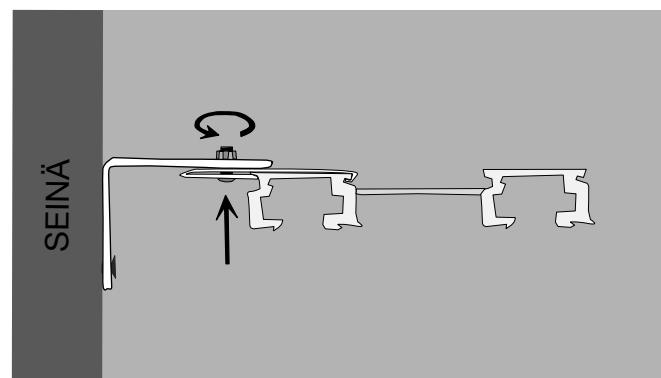

Verhokiskon asennus seinään.

Kaikkiin lipallisiin kaksiuuraisiin kiskoihin
(206660, 206670, 206675, 206695)

Huom. ruuvit ja
propit eivät sisälly
tuotepakkaukseen!

1.

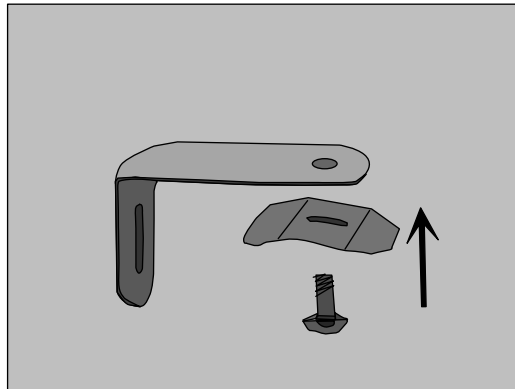

2.

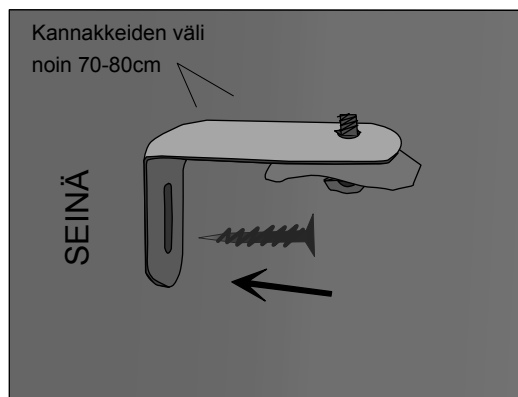

3.

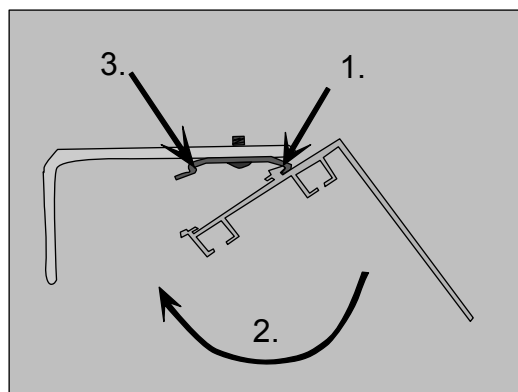

Verhokiskon asennus seinään.

Korkea peruskisko (206950)
Tarrakisko yhdellä uralla (206980)

Huom. ruuvit ja
proput eivät sisälly
tuotepakkaukseen!

Osat

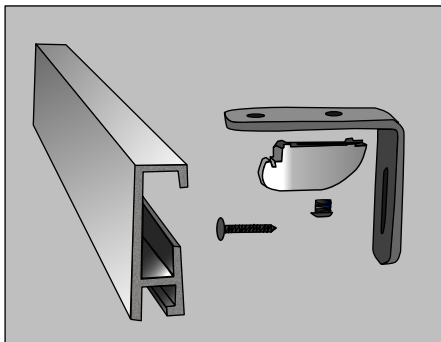

2.

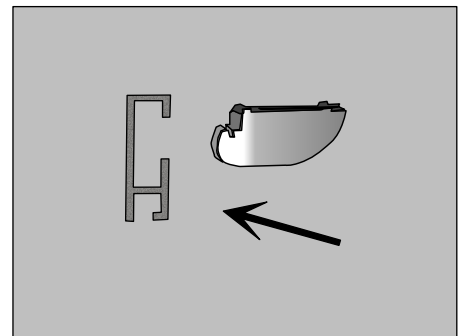

1.

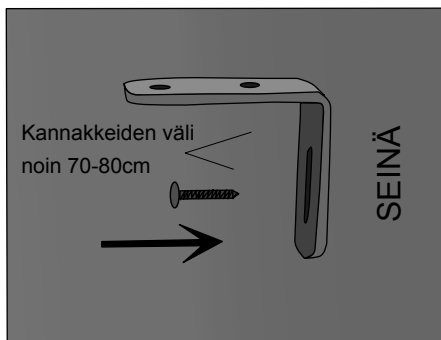

3.

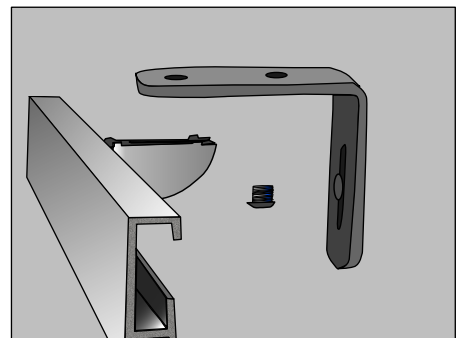

4.

